

ELIVA

Confort,
fiabilité &
esthétisme



ASCIER

Notre métier, l'accessibilité

ELIVA

Conçu pour vous simplifier la vie



PREMIUM

Découvrez son confort

Joystick

La commande de montée / descente est placée à l'avant de l'accoudoir, ceci pour vous permettre un accès facile et aisé. L'utilisation est à la fois simple et intuitive !

Ceinture de sécurité

Durant le déplacement de votre PREMIUM monte-escalier la ceinture de sécurité à enrouleur automatique vous apporte maintien, confort et bien sûr sécurité. En option une ceinture extra longue est disponible.

Marchepied et levier de manœuvre de l'assise

Ce levier permet de relever ou d'abaisser le marche pied. Il peut-être placé soit à droite soit à gauche de l'appareil.

Interrupteur d'arrêt

Ici sont regroupées les informations principales liées au fonctionnement de votre monte-escalier. Le voyant led «vert» indique que l'appareil est sous tension. Le voyant led «Rouge» signale que votre PREMIUM est prêt pour l'utilisation. Il vous sera aussi possible d'éteindre le fauteuil en basculant l'interrupteur sur la touche 0 ou OFF

Le marche-pied se manœuvre sans effort par un levier situé sur le côté de l'appareil. Au dessus, une autre manette concerne le déverrouillage du pivotement de l'assise du monte-escalier. Ce pivotement vous permettra, à l'arrivée à l'étage, de vous tourner et de ramener vos pieds sur le palier avant de vous relever. Par conséquent, plus de sécurité et de sérénité.

ELIVA

Conçu pour vous simplifier la vie

Confortable jusqu'au bout des doigts
avec sa télécommande « radio » sans fil.



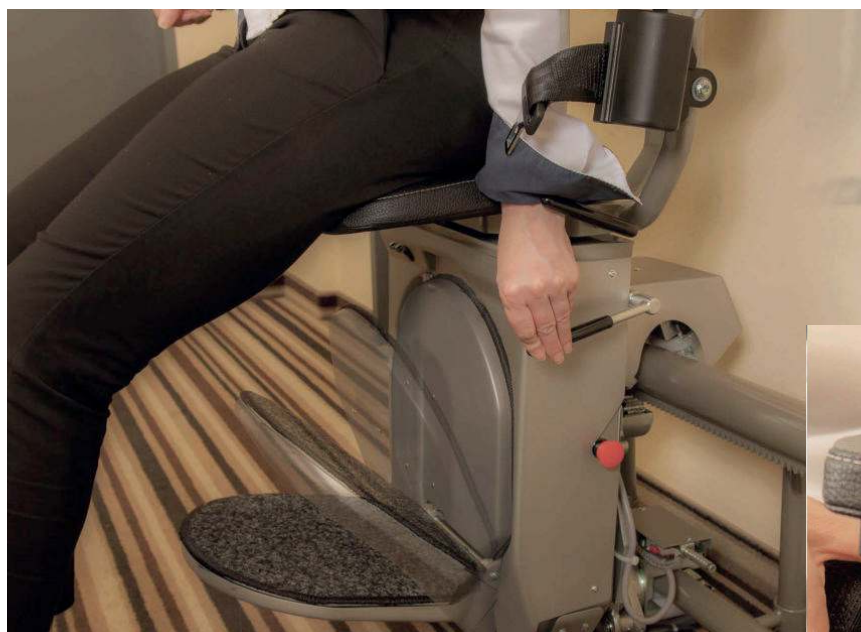

Gravir les escaliers sans effort
en toute sécurité,
Pivotement de l'assise,
simple et doux par levier.
Ceinture de sécurité intégrer
pour un maintien optimal

ELIVA

Conçu pour vous simplifier la vie

ELIVA s'assortit parfaitement à votre intérieur

GRAND CHOIX DE REVÊTEMENTS

Un fauteuil adapté à votre style unique.

Personnalisation des coloris
et large choix de finitions de sellerie



ELIVA s'assortit parfaitement à votre intérieur

CHOIX DES RAILS

10 coloris de rail pour une intégration sur mesure dans votre habitat

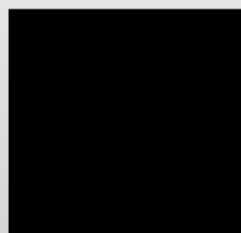
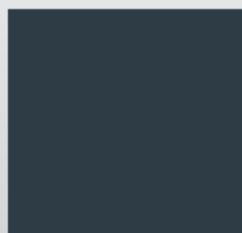
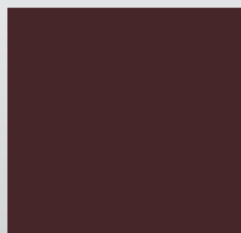
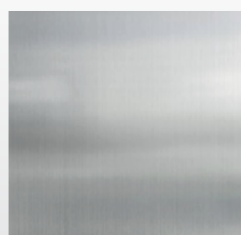
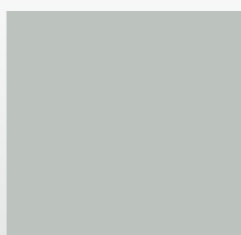
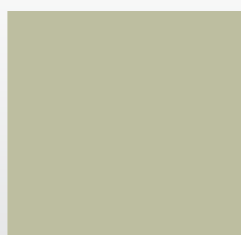
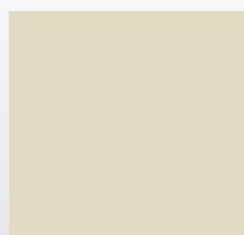

ELIVA

Conçu pour vous simplifier la vie

PRECISION ET QUALITE DE FINITION

Equipement de base :

Double rail de guidage

Mise en place des rails de guidage

par procédé de gain de pace et ceci même dans les courbes.

Pente possible jusqu'à 70°

Charge utile 125kg

Moteur doux et silencieux

Ceinture de sécurité à enrouleur

Délai de livraison court





ELIVA

Conçu pour vous simplifier la vie

SPECIFICATIONS TECHNIQUES

Alimentation électrique : 2 batteries de 12v Rechargement auto

Vitesse : 0,12 m/sec

Conception : Système bitubes

Entrainement : Crémaillère avec surveillance de déplacement

Consommation : 350 watts

Pente : 0 à 70°

Charge utile possible : 125Kg (option 160kg)

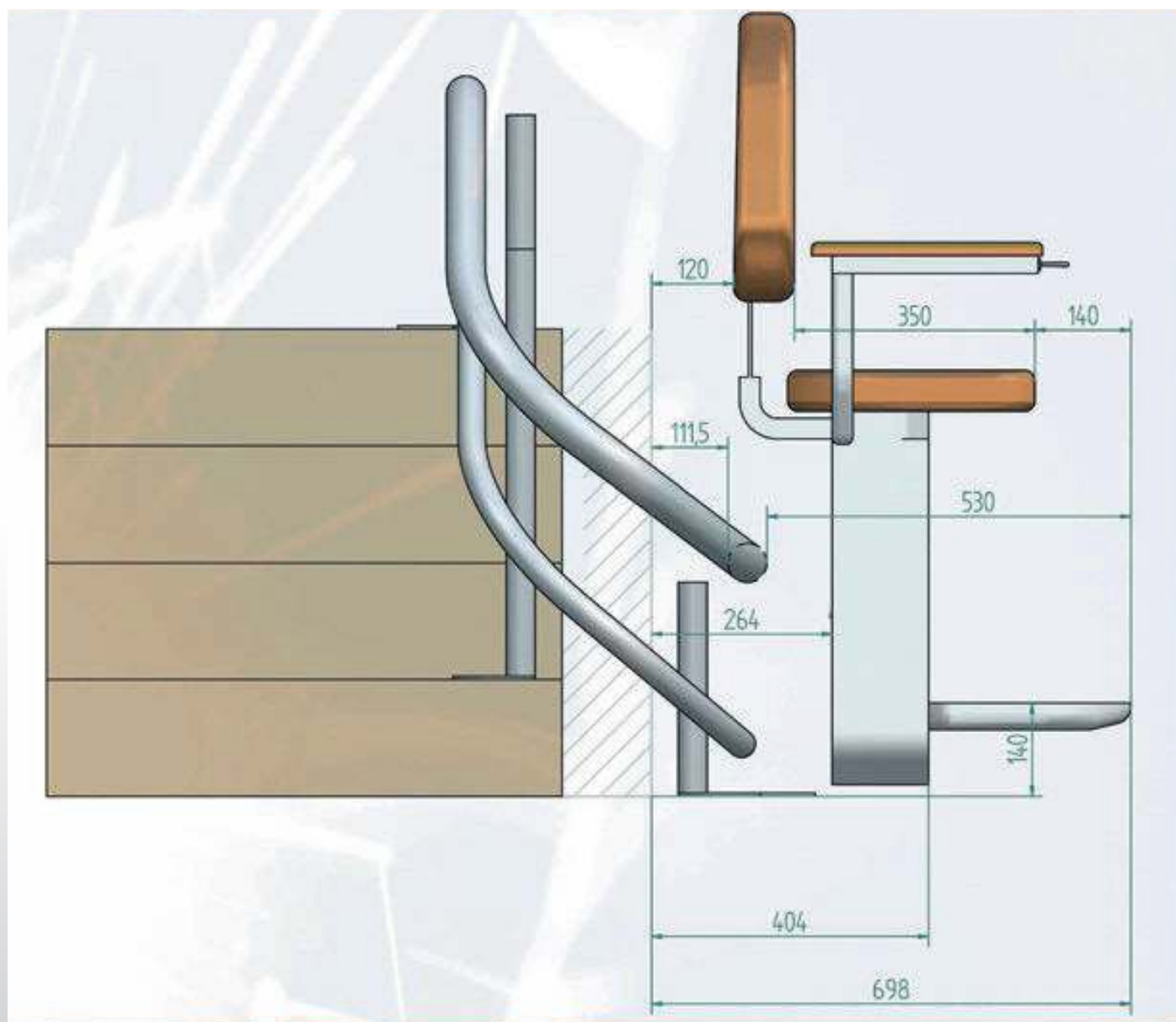

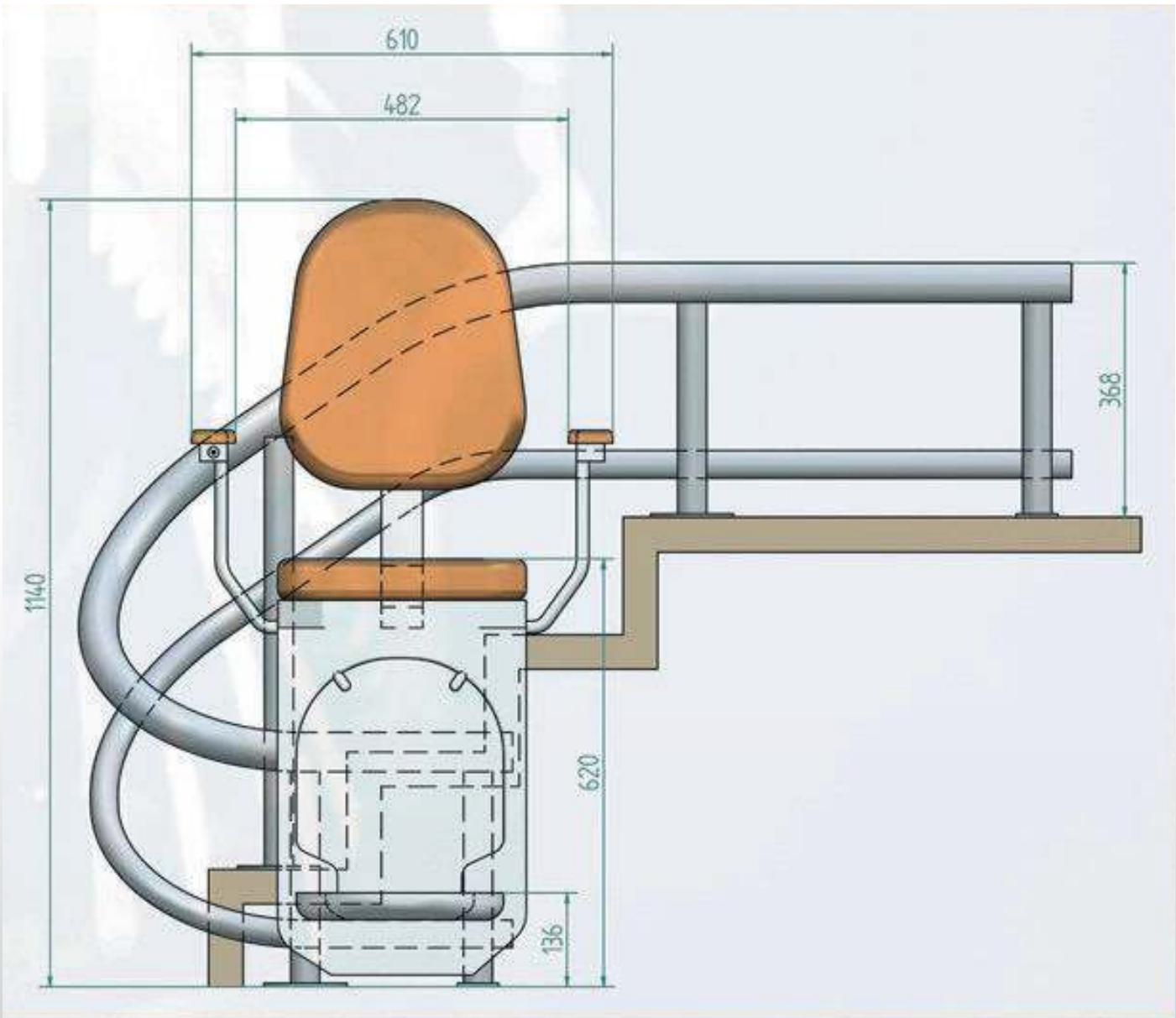

Premier réseau d'accessibilité en France

Nous offrons à nos clients la possibilité de se déplacer en leur fournissant des solutions de monte-escaliers, de plates-formes élévatrices et d'ascenseurs privés que nous distribuons soit directement soit via un réseau de plus de **20 partenaires** soigneusement sélectionnés et répartis sur tout le territoire national pour une couverture et une proximité maximale. Lorsque vous choisissez votre monte-escalier FLOW X, vous recevez un produit de haute qualité, pris en charge par notre service d'experts. Nos partenaires sont tous des spécialistes dans le domaine de la mobilité ou des ascenseurs privés. Votre expert vous présentera les différentes options de produits pour vous aider à choisir un monte-escalier adapté à vos besoins et à votre environnement. Vous recevrez également des conseils pour vous assurer que votre nouveau monte-escalier est conforme aux normes d'accessibilité et de sécurité. Nos produits sont entretenus par nos techniciens agréés, vous assurant un service client de haute qualité.

